

*alpha*

*alpha*

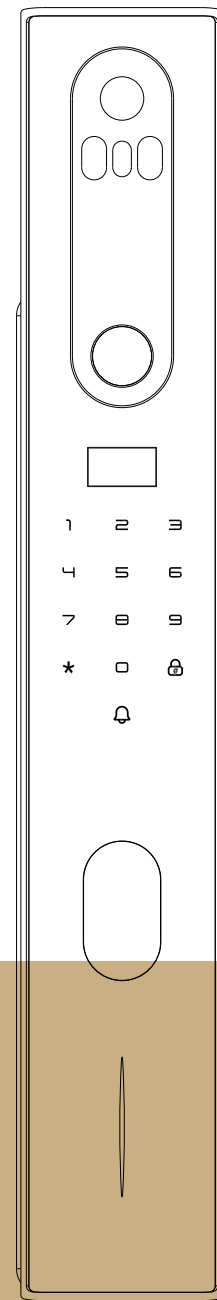

## 智慧鎖使用說明書

使用前請仔細閱讀本說明書，並妥善保管

## 目錄

一	使用前注意事項.....	1	四	遠程開鎖APP設定（選配）.....	12
1.1	產品部位名稱.....	1	4.1	下載與安裝.....	12
1.2	產品規格.....	2	4.2	新增設備.....	12
1.3	產品配件.....	2	4.3	遠程開鎖.....	14
1.4	判斷開門方向.....	3	4.4	非法用戶報警通知.....	14
1.5	鎖體方向更換.....	3	4.5	防撬警報通知.....	14
1.6	恢復出廠設定.....	3	4.6	防劫持通知.....	14
1.7	安裝示意圖.....	4			
1.8	門長厚度量測處理.....	5	五	貓眼系統操作流程.....	15
			5.1	按鍵主要功能.....	15
二	基礎功能說明.....	6	5.2	界面說明.....	15
2.1	門鈴.....	6	5.3	功能說明.....	16
2.2	恢復出廠設定.....	6			
2.3	充電.....	6	六	售後服務卡.....	23
2.4	外接USB應急電源.....	6			
三	門鎖-設定操作.....	6			
3.1	新增管理員密碼.....	6			
3.2	進入主選單.....	7			
3.3	新增用戶.....	7			
3.4	刪除用戶.....	8			
3.5	時間設定.....	8			
3.6	安裝設定.....	8			
3.7	門鎖設定.....	9			
3.8	人臉識別設定.....	9			
3.9	聯網設定(僅支援聯網產品).....	10			
3.10	雙重認證設定.....	10			
3.11	恢復出廠設定.....	10			
3.12	查詢用戶數量.....	10			
3.13	讀取記錄.....	10			
3.14	語言設定.....	11			
3.15	語音設定.....	11			

# 一 使用前注意事項

## 1.1 產品部位名稱

感謝您選擇alpha智能電子門鎖。

新款alpha智能電子門鎖使用最新科技讓您的生活更方便。

本使用說明書讓您更了解並且安全使用本產品。

使用前敬請詳閱本說明書。

alpha in your Life!

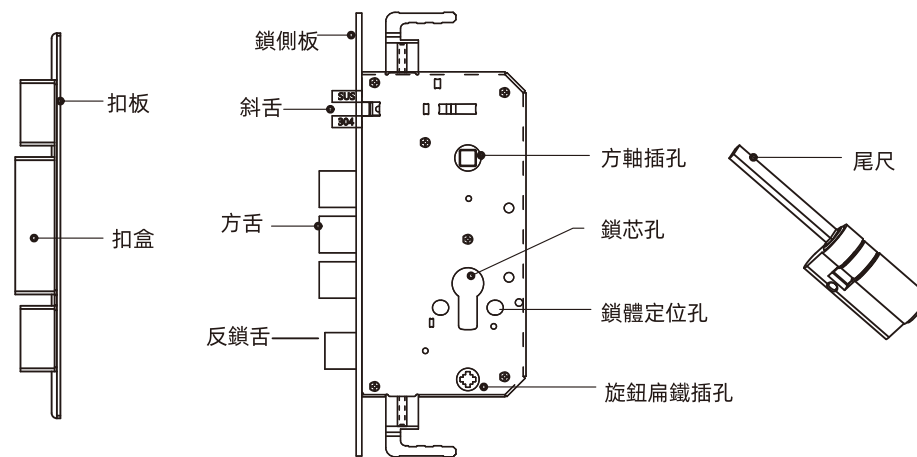
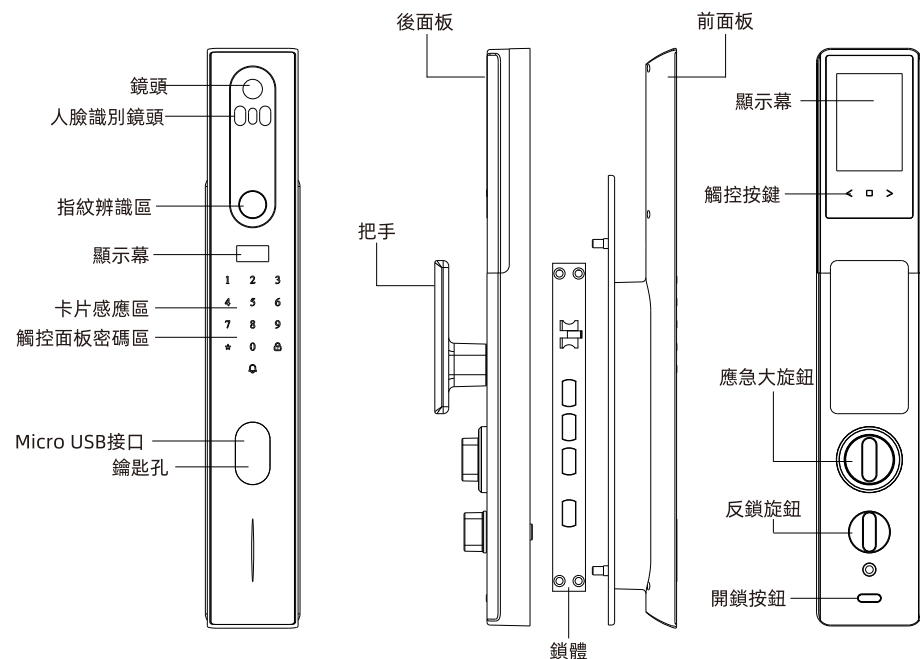

### ⚠ 注意

因安裝環境不同，本產品鎖配鎖體可能與下圖所示有所不同。

## 1.2 產品規格

序號	項目	明細	技術參數描述
1	工作電源	工作電壓	DC7.4V
		備用電源	5V1A Micro USB接口
2	電力消耗	靜態電流	≤150μA
		動態電流	≤550mA
3	開門記錄	迴圈儲存	1000條
4	指紋採集頭	指紋頭類型	半導體指紋頭
		感測器類型	電容式
		驗證比對時間	<1秒
		工作溫度	-25°C-70°C (不含電池)
		工作濕度	15%-93%無結霜 (不含電池)
		指紋採集面積	φ14mm
		拒真率(FRR)	<0.1%
		認假率(FAR)	<0.001%
		比對方式	1:N
		抗靜電能力	≥8KV (接觸式) / ≥5KV (非接觸式)
5	管理員數量	密碼/卡片/指紋/人臉	管理員 (密碼、卡片、指紋、人臉) 混合共10個
6	開鎖方式數量	人臉識別	人臉數量20組
		指紋識別	指紋數量100組
		密碼(6-8位)	密碼數量上限100組 (密碼、卡片混合上限共140組)
		卡片(M1卡)	卡片數量上限100張 (密碼、卡片混合上限共140組)
7	儲存卡	建議支持容量	16-32G

## 1.3 產品配件

序號	名稱	數量	序號	名稱	數量
1	前面板組件	1個	7	鑰匙	2把
2	後面板組件	1個	8	開孔紙規	1張
3	鎖體組件	1個 (選配)	9	說明書	1本
4	門扣盒	1個 (選配)	10	M1卡	2張
5	門扣板	1個 (選配)	11	充電線(配件包內)	1條
6	配件包	1包	12	電池	1塊

## 1.4 判斷開門方向

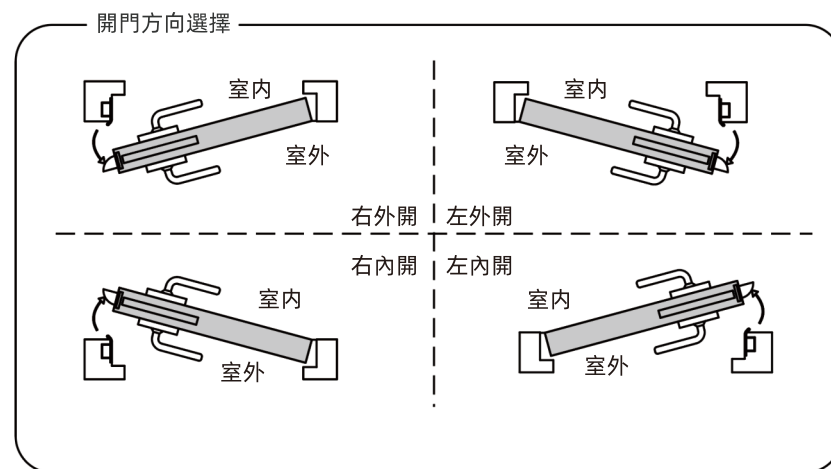

## 1.5 鎖體方向更換

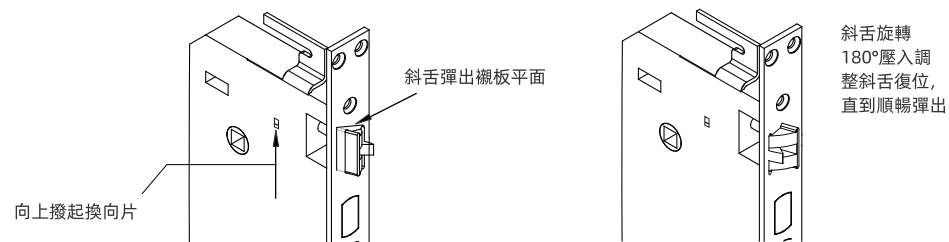

## 1.6 恢復出廠設定

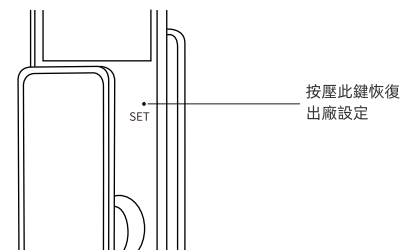

安裝後，如果管理員無法驗證進入管理模式，可以按壓此鍵恢復出廠設定

### ⚠ 注意

安裝前，請務必檢查並仔細核對以上清單，如發現缺少配件，請及時向銷售商索取！

### ⚠ 注意

恢復出廠設定後，之前設定的所有開門指紋/密碼/卡片/人臉將被清空。

1.7 安裝示意圖

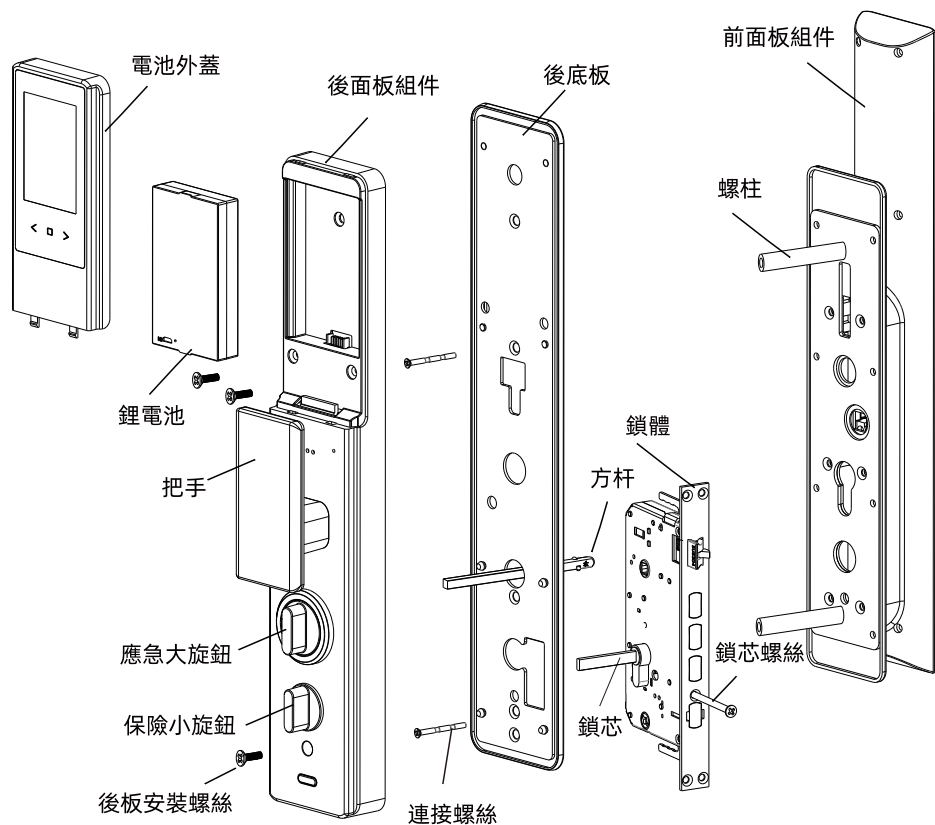

序號	名稱	數量	序號	名稱	數量
1	前面板組件	1個	7	鑰匙	2把
2	後面板組件	1個	8	開孔紙規	1張
3	鎖體組件	1個 (選配)	9	說明書	1本
4	門扣盒	1個 (選配)	10	M1卡	2張
5	門扣板	1個 (選配)	11	充電線(配件包內)	1條
6	配件包	1包	12	電池	1塊

1.8 門長厚度量測處理

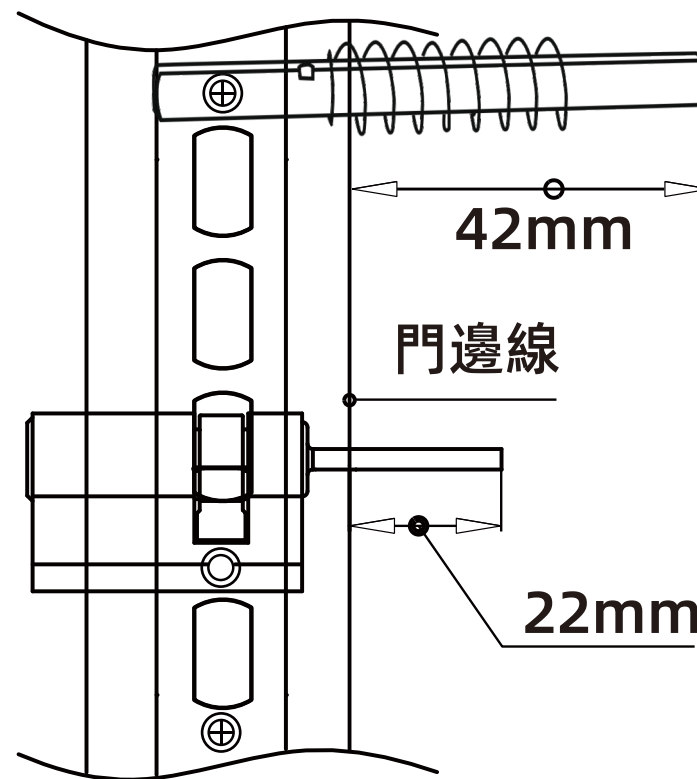

⚠ 注意

方軸刻有“外”字端從室內插入鎖體，方軸限位點緊貼鎖體，方軸突出 門板 42mm 截短。  
鎖芯尾尺突出門門板約 22mm，請試裝標記合適尺寸後，取下鎖芯截短！

## 二 基礎功能說明

### 2.1 門鈴

用手指輕觸前面板上的  鍵，門鈴即會響起。

### 2.2 恢復出廠設定

長按住後面板內真的初始化按鍵，聽到語音提示滴滴滴滴滴，5聲後，按\*退出，按確定恢復至出廠設定。初始狀態下任意指紋、卡、密碼均可開鎖。

注意：恢復出廠設定，不包括先前已設定好的開門方向、靈敏度及扭力。

### 2.3 充電

#### 低電提示

系統電量小於35%開鎖時系統會語音提示“電量不足，請更換電池”，電池仍可開鎖50次左右，但請您及時充電。

#### 充電管道

充電需取出電池，用配送的Micro USB線搭配DC 5V=1A的充電頭，充電中亮紅色指示燈，充滿亮綠燈。

#### 電池頻率

本產品使用4200毫安培鎳電池。以每天開鎖10次為標準可使用4個月左右。（電池壽命與用戶使用習慣使用環境、功能選配等因素有關）

### 2.4 外接USB應急電源

本產品配有外接Micro USB接口，供緊急通電開鎖使用，當人在門外但電池沒有電或電量過低時可使用移動電源臨時供電。

注意：僅為暫時開鎖使用，內門電池仍需另行充電。

使用方法：可將數據線連接充電寶插入前面板底部Micro USB接口給鎖供電，作為應急電源。

USB應急電源方案採用給充電池重新充電的管道，所以插上USB線後大概需要等待30秒左右方可驗證開鎖。

## 三 門鎖-設定操作

### 3.1 新增管理員密碼

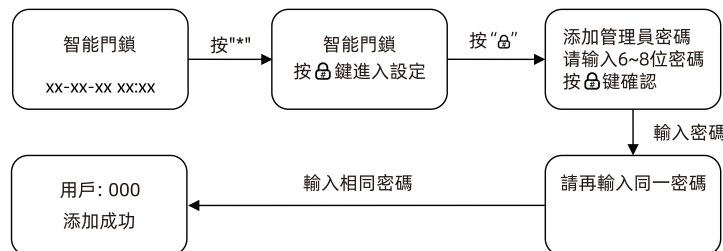

1. 短按\*鍵，再按#鍵，語音提示“添加管理用戶，請輸入6~8位密碼”，用戶輸入6到8位密碼，按#鍵確認。

2. 語音提示“請再輸入同一密碼”，然後輸入同一組密碼。
3. 語音提示“添加成功”，系統自動跳轉到主選單，用戶根據語音導航退出或者進行其他操作。

### 3.2 進入主選單

點亮觸摸屏按“\*”再按“#”鍵，進入主選單或按一下後鎖板SET設置鍵兩種方式。進入主選單必須要輸入管理員信息驗證。進入主選單後，語音提示“請按數字鍵選擇操作”，用戶可根據選單號，按相應的數字鍵選擇操作。

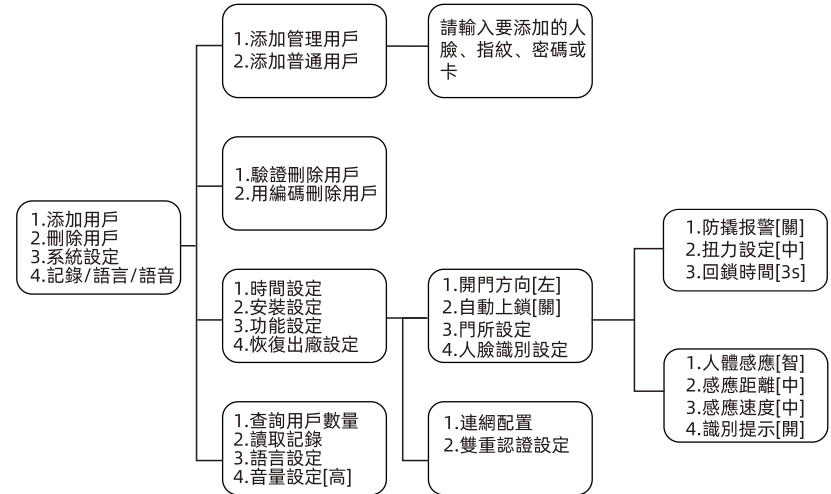

### 3.3 新增用戶

點亮觸摸屏按“\*”再按“#”鍵，進入主選單或按一下後鎖板SET設定鍵兩種方式。進入主選單必須要輸入管理員信息驗證。進入主選單後，語音提示“請按數字鍵選擇操作”，用戶可根據選單號，按相應的數字鍵選擇操作。

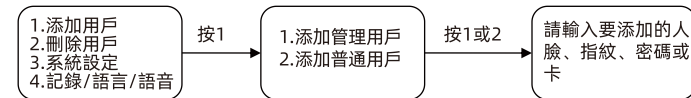

#### (1) 新增人臉（僅限於人臉鎖）

用戶站在智能門鎖前，根據語音提示進行抬頭、低頭、側臉等操作錄入人臉。

溫馨提示：

- 語音“請輸入要添加的人臉、密碼或卡”播報完後方可進行人臉錄入。
- 新增完人臉後，系統會自動退出到新增用戶界面。

#### (2) 新增指紋

用戶將手指放置在指紋傳感器上，語音提示“請再按手指”，用戶將同一手指放在傳感器上。語音提示“添加成功，可連續添加，退出請按\*號鍵”，用戶可繼續新增。

- 錄入一個指紋，需要用戶連續錄四次。
- 採集指紋時盡量同一手指不同位置多采集幾次，為了後續驗證指紋更易用。

#### (3) 新增密碼

用戶輸入6到8位密碼，按#鍵確認，語音提示“請再輸入同一密碼”，用戶輸入相同密碼。語音提示“添加成功”。

#### (4)新增卡

用戶將卡片放在數字鍵盤5~8之間，靠近天線接收區域，語音提示“添加成功”。

### 3.4 刪除用戶

#### (1)校驗刪除用戶

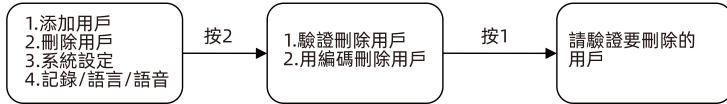

1. 語音提示“請校驗要刪除的用戶”，用戶可以輸入要校驗刪除的指紋、密碼或卡。若要校驗刪除的用戶錄入信息為人臉，則該用戶直接站在智能門鎖前即可。如果系統存在該用戶，則語音提示“刪除成功”，如果不存在該用戶，則語音提示“操作失敗”。
2. 語音提示“可連續刪除，退出請按\*號鍵”，用戶可連續輸入刪除用戶。

#### (2)按編號刪除用戶

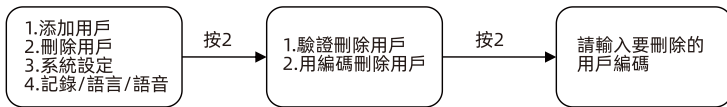

1. 語音提示“請輸入要刪除的用戶編號”，用戶可輸入三位的用戶編號，如“001”。如果系統存在該用戶，則語音提示“刪除成功”，如果不存在該用戶，則語音提示“操作失敗”。
2. 語音提示“可連續刪除，退出請按\*號鍵”，用戶可連續輸入用戶編號刪除用戶。

### 3.5 時間設定

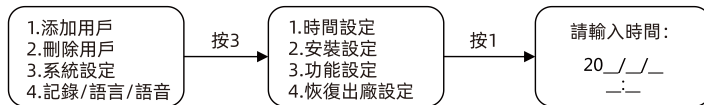

語音提示“請輸入時間”，根據界面顯示時間格式輸入時間，如“2020/04/03 12:01”，則依次輸入“2004031201”。

### 3.6 安裝設定

#### (1)開門方向設定

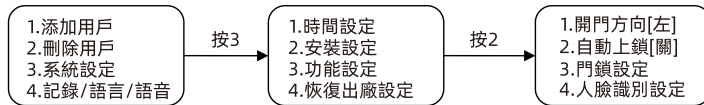

按數字“1”，可設定開門方向為左開或右開。

注意：

- 若鎖頭的位置在門的右側，則開門方向應設定為開門方向[左]。
- 若鎖頭的位置在門的左側，則開門方向應設定為開門方向[右]。

#### (2)自動上鎖

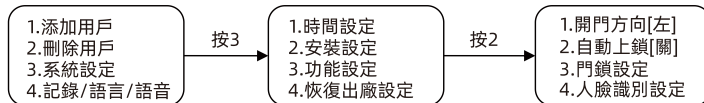

按數字“2”，可選擇是否開啟自動關鎖功能。

### 3.7 門鎖設定

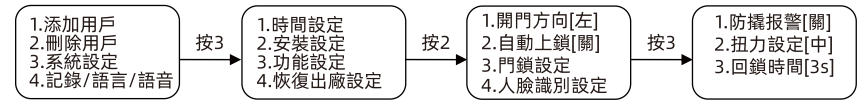

#### 1.防撬報警

按數字“1”，可選擇是否開啟防撬報警功能。

#### 2.扭力設定

溫馨提示：

- 電機扭力即電機轉動的力量的大小。
- 用戶可選擇：扭力設定[弱]、扭力設定[中]、扭力設定[強]。

#### 3.回鎖時間

按數字“3”，可設定自動回鎖時間。自動回鎖時間範圍在2s~9s之間。

### 3.8 人臉識別設定

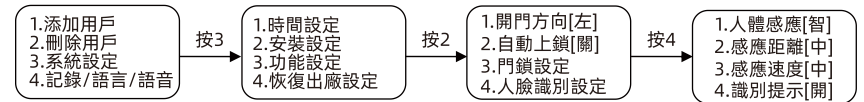

#### 1.人體感應

按數字“1”，可選擇是否開啟人體感應。

溫馨提示：

- 人體感應[關]：智能門鎖在待機的狀態下不會進行人體感應。
- 人體感應[智]：智能門鎖在開門的狀態下不會進行人體感應。
- 人體感應[開]：在待機、開門、關門等狀態下，智能門鎖都會進行人體感應。

#### 2.感應距離

按數字“2”，可選擇人體感應距離。用戶可選擇感應距離[近]、感應距離[中]、感應距離[遠]。

溫馨提示：

- 感應距離[近]：人體感應距離在0~50cm左右。
- 感應距離[中]：人體感應距離在50~70cm左右。
- 感應距離[遠]：人體感應距離在70~100cm左右。
- 人體感應高度在130~200cm之間。

○溫馨提示：為了防止雷達誤觸發引起耗電快，雷達檢測5次沒有識別正確的人臉，雷達檢測功能會自動關閉，再次啟用時需要手動觸摸鍵盤喚醒開啟門鎖。

#### 3.感應速度

按數字“3”，可設定人體感應速度。用戶可選擇感應速度[快]、感應速度[中]、感應速度[慢]。

溫馨提示：

- 感應速度：人在智能門鎖前停留的時間符合程序設定的要求，則進行程序喚醒。
- 感應速度[快]：停留時間達到0.5秒，程序喚醒，語音播報“請錄入正臉”。
- 感應速度[中]：停留時間達到1秒，程序喚醒，語音播報“請錄入正臉”。
- 感應速度[慢]：停留時間達到2秒，程序喚醒，語音播報“請錄入正臉”。
- 若門口時常有人經過，建議用戶設定為感應速度[慢]。

#### 4.識別提示

按數字“4”，可選擇是否開啟人臉開鎖語音提示。

### 3.9 聯網設定(僅支援聯網產品)

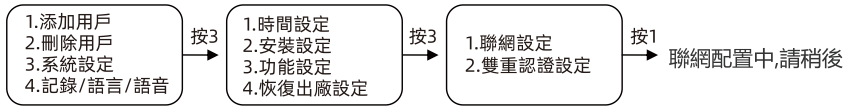

1. 語音提示“聯網配置中，請稍後”。
2. IOS 在 APP Store 搜索 (arpha) 下載，安卓在play 商店搜索 (arpha) 下載，並安裝。
3. 手機連接WiFi，打開“arpha”APP，點擊我的設備點擊右上角“+”按鈕，再按照添加提示操作。

### 3.10 雙重認證設定

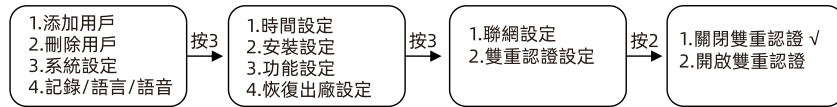

1. 按數字鍵1，關閉雙重認證。
2. 按數字鍵2，開啟雙重認證。

溫馨提示：

- 開啟“雙重認證”功能，需要係統存在至少兩名“普通用戶”。
- 系統只支援普通用戶雙重認證，管理用戶和臨時用戶不需要進行雙重認證。

### 3.11 恢復出廠設定

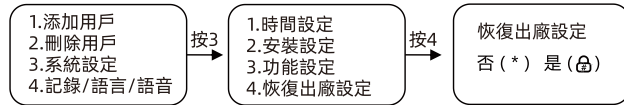

按“\*”鍵取消操作，按“Ⓜ”鍵確認恢復出廠設定。

按“Ⓜ”鍵，語音提示“清空成功”，系統重啟。

注意：恢復出廠設定後，用戶數據將被全部清空，請謹慎操作。

### 3.12 查詢用戶數量

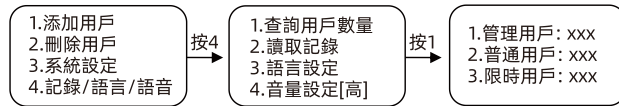

### 3.13 讀取記錄

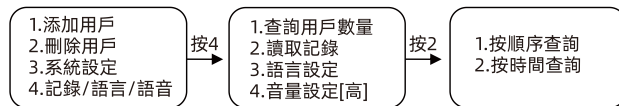

#### (1)按順序查詢

按1鍵，進入記錄查詢界面。按“2”鍵查看上一條開鎖記錄，按“8”鍵，查看下一條開鎖記錄。

按“\*”鍵返上一頁選單。

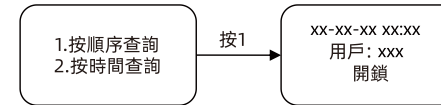

#### (2)按時間查詢

按2鍵，輸入要查詢的時間，如“2020/04/03”，則依次輸入“20200403”，即可進入開鎖記錄查詢界面。

按“2”鍵查看上一條開鎖記錄，按“8”鍵，查看下一條開鎖記錄。按“\*”鍵返上一頁選單。

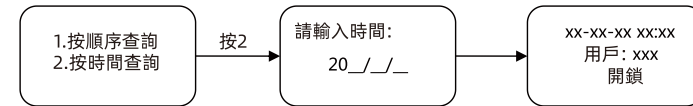

### 3.14 語言設定

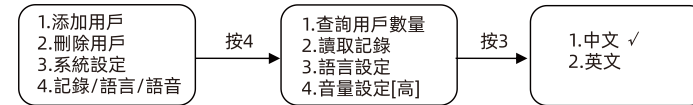

按“2”鍵切換到英文選單，語音提示也將切換成英文播報。

注意：即便恢復出廠設定，也不會變更當前語言設定。

### 3.15 語音設定

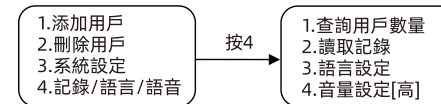

按“4”調整高/中/低/關。

## 四 遠程開鎖 APP 設定 (選配)

### 4.1 下載與安裝



iOS 在 APP Store 搜索 (alpha) 下載, 安卓在 play 商店搜索 (alpha) 下載, 並安裝。

### 4.2 新增設備

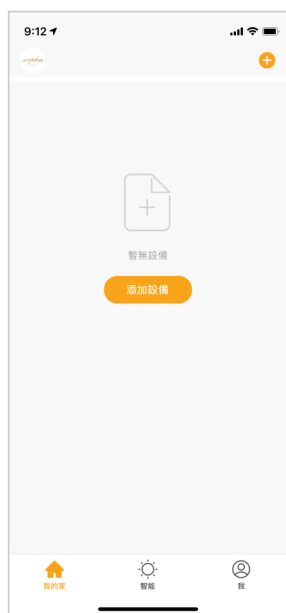

點選右上角的“+”開始新增設備



從左側分類種選擇“安防監控”並點選“門鎖 (Wi-Fi)”



需同時開啟手機的 WiFi 功能並連上 2.4G WiFi 網路, 完成密碼輸入後即可點選下一步

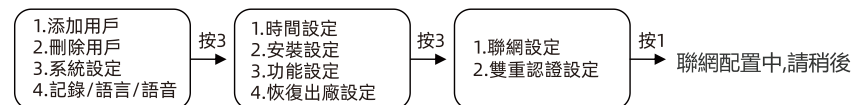

請確認門鎖保持通電狀態, 並進入門鎖的功能目錄頁面。(操作方式詳見第 10 頁的 3.9 聯網設定)  
功能目錄頁面選擇“3”進入系統設定, 選擇“3”進入功能設定, 按“1”之後, 會聽到語音提示“聯網配置中, 請稍後”此時表示門鎖已進入待連線狀態。



回到手機的 APP 操作界面直接勾選下方的“確認鍵盤燈快閃”並點選“下一步”即可開始連線

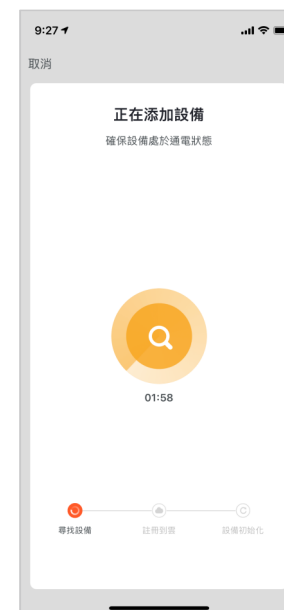

配對過程中手機與鎖以及路由器距離越近越好



若新增成功, 門鎖會語音提示“添加成功”

### ⚠ 注意

若門鎖等待連線配對過久, 會自動退出配對狀態, 請再次重複以上配對操作。

### ⚠ 注意

目前支援 2.4G WiFi, 暫不支援 5G WiFi。

### 4.3 遠程開鎖

訪客在門外按下門鈴後，手機會彈出訊息通知，點選通知後會出現如下圖的滑動杆，左滑可拒絕開鎖，右滑可直接遠程開鎖。



### 4.4 非法用戶報警通知

確認鎖已正確配網。

在鎖上連續輸入 3 次錯誤用戶，則會向用戶手機推送非法用戶消息。

### 4.5 防撬警報通知

鎖被暴力拆開，觸發防撬報警開關，則會向用戶手機推送防撬報警消息。

### 4.6 防劫持通知

此功能提供您在遇到劫持、威脅等危險情況下使用。

在無法求救的危險情況下，使用您所設定的防劫持解鎖方式開門，APP 會在第一時間通知您家裡所有的門鎖用戶，避免歹徒發現的情況下，您可以及時發出求救信號。

設定步驟：

- ①設定至少一個平常不會使用的手指指紋、數字密碼或原廠感應卡。
- ②開啟“alpha”APP 在開鎖界面點選“成員管理”選擇要設定的“成員”新增您要設定的解鎖方式，並輸入解鎖編號，輸入完成之後，再打開劫持開關即可。
- ③點選門鈴呼叫在operation logs下點選Associa

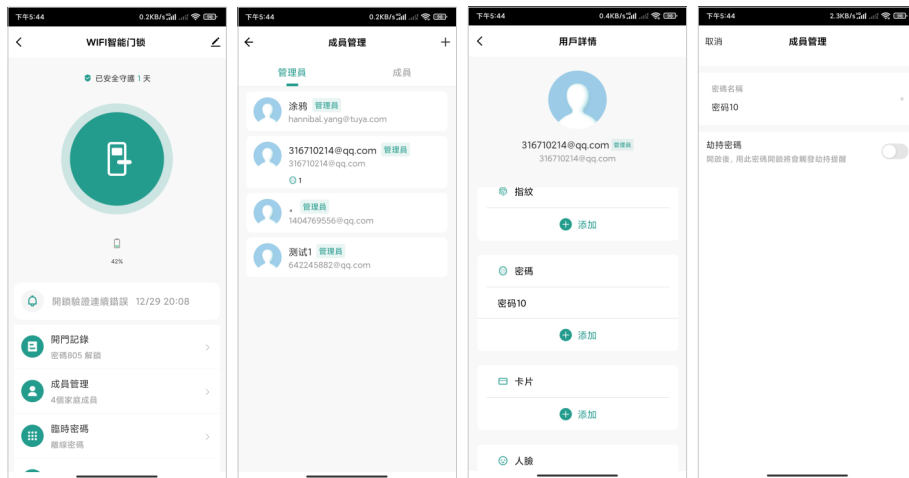

點選“成員管理”

選擇要設定的“成員”

新增您要設定的解鎖方式

輸入完成之後，再  
打開劫持開關即可

## 五 貓眼系統操作流程

### 5.1 按鍵主要功能

「<」上 / 開屏幕 / 返回

「□」電源鍵 / 確認

「>」下 / 主畫面 / 返回

### 5.2 畫面說明



影像畫面

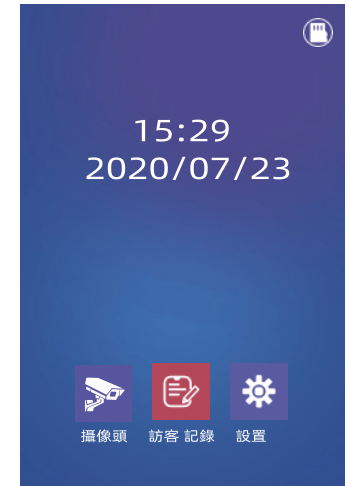

主畫面

影像畫面:按門鈴，或者按電源鍵後顯示，可以查看錄影狀態和插卡狀態



攝像頭圖標沒閃紅點，表示未錄影。



攝像頭圖標閃紅點，表示正在錄影。



表示已讀取到記憶卡。



表示未讀取到記憶卡。



注意

使用新記憶卡一定要先在門鎖上格式化再錄影使用。

## 5.3 功能說明

### ① 格式化記憶卡

- (1) 插入記憶卡後，請務必先在門鎖上格式化後，再使用。
- (2) 設定方法請在設定界面中選“格式化”並點按中間確認即可。
- (3) 若記憶卡儲存空間已滿，會自動刪除之前的影像，並存入新錄製的影像。

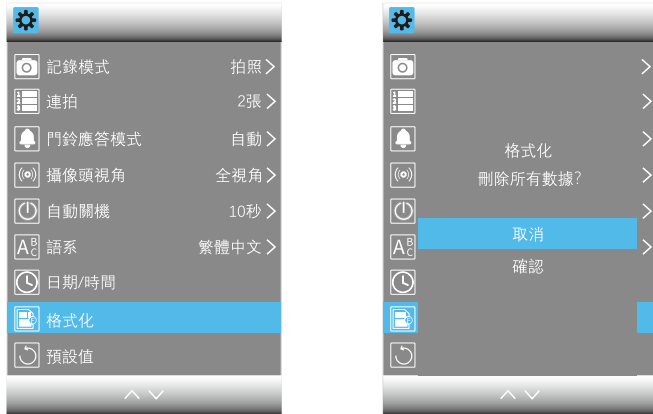

### ② 記錄模式

- (1) 插入記憶卡後門鎖會依照你選擇的記錄模式，拍照或錄製門外訪客畫面。
- (2) 當門鎖感應到有人進入感應範圍時，或是訪客按下門鈴時，鏡頭會自動為你記錄畫面，並保存到記憶卡內。
- (3) 您可以再“訪客記錄”界面內查看先前拍攝的影像畫面。

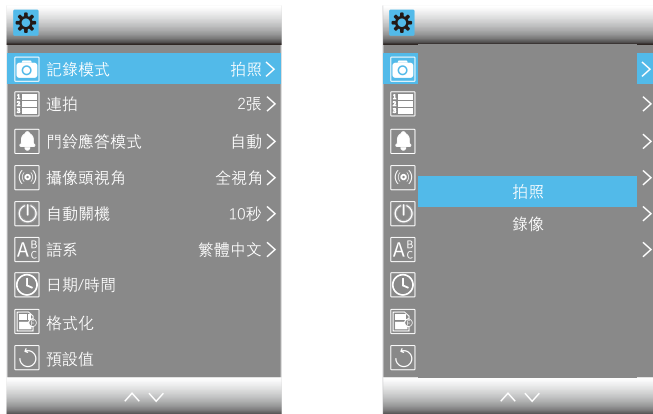

### ③ 連拍

若您選擇拍照模式，可在設定選單中，設定要連拍 2 張或是 5 張。

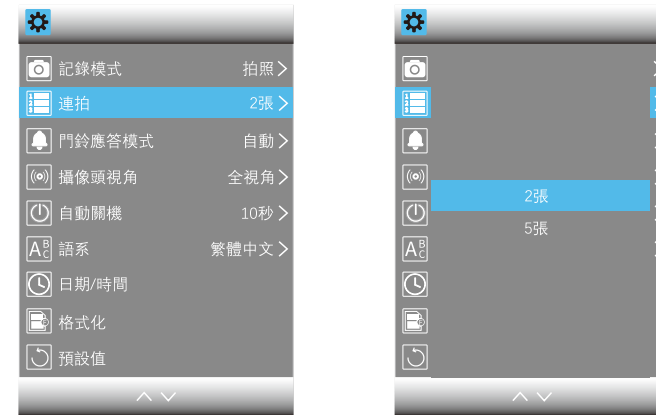

### ④ 門鈴接聽模式

手動

訪客在門外按下門鈴後，門內請手動點亮屏幕。

自動

訪客在門外按下門鈴後，門內螢幕會自動亮起。



## ⚠ 注意

您可以從拍照或錄影中選擇其中一種模式，來記錄你的門鎖畫面。

## ⑤ 相機鏡頭視角

全視角

可視範圍較廣，畫面會呈現魚眼模式。

不變形

可視範圍較小，畫面不會變形。

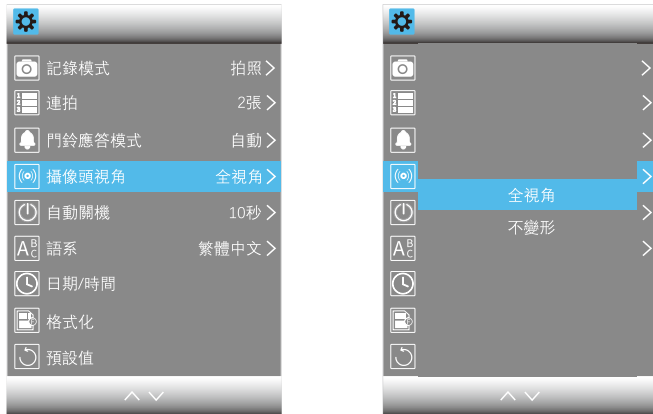

## ⑦ 語言設定

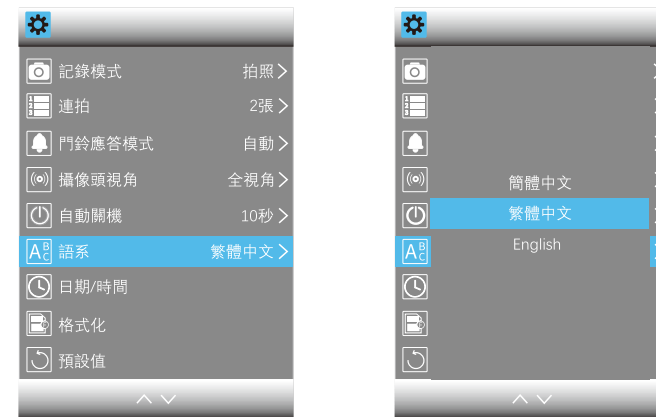

## ⑥ 自動休眠

在沒有觸碰按鍵，或沒有門鈴的情況下，門鎖螢幕會自動進入休眠，自動休眠時間可以分為10秒、15秒、20秒，可在設定選單中調整。

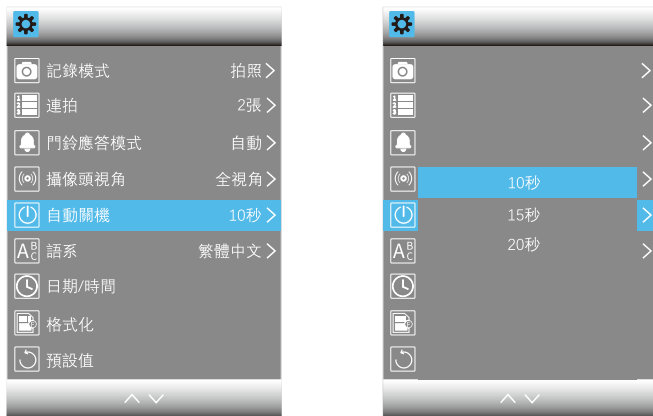

## ⑧ 修改日期/時間

選單設定界面中更改日期與時間，日期/時間設定按「□」鍵確認。



## ⓘ 注意

自動休眠的時間長短，會影響門鎖電力續航。

### ⑨ 恢復默認(預設)設定

設定選單中選擇恢復默認(預設)設定。



### ⑩ WiFi畫質設定

設定選單中設定WiFi畫質為：高、中、低。

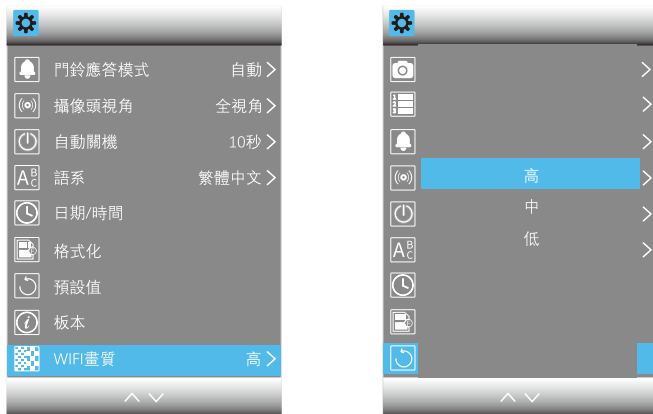

## 使用建議

- ① 充電時，請務必將應急鑰匙隨身攜帶，或置於室外安全之處，以免發生電池未裝回而導致沒電無法開門的情形。
- ② 若出現門鎖沒電的情形，需使用鑰匙開鎖，或用Micro USB線外接移動電源，為門鎖緊急供電可臨時開鎖。
- ③ 請使用5V 1A電線接上移動電源可提供門鎖緊急供電，若移動電源的輸出電流低於5V 1A，將會因電力不足而無法進行應急開鎖。
- ④ 建議解鎖方式設定2種以上，例如：指紋+密碼。

為提供更優質的服務，該說明書中描述的產品及內容隨時更新改進或修改，恕不另行通知。如果您在使用過程中發現本產品的實際情況與本手冊不一致之處，或您想得到最新的資訊或有任何問題和想法歡迎致電我們的售後服務部。

